

LEVOLOR®

PanelTrac^{MD}

- Directives d'installation
- Garantie
- Directives d'entretien

PanelTrac^{MD}

Merci d'avoir acheté ce store de haute qualité. Votre nouveau store PanelTrac^{MD} a été fabriqué sur mesure avec les matériaux de la plus haute qualité et selon les dimensions de votre fenêtre. Vous pouvez être fier de l'esthétique fonctionnelle et en vogue que votre achat ajoutera à votre demeure. Votre nouveau store PanelTrac^{MD} s'installe en quelques étapes simples. Veuillez examiner toutes les directives avant d'installer votre store. Veuillez lire l'avertissement fourni avec les directives et le store.

Étape 1 - Préparation

Retirez le store PanelTrac^{MD} de l'emballage. Il est possible que vous ayez besoin des outils suivants pour installer le store : crayon, tournevis à pointes Robertson n°1 et n° 2, niveau et perceuse.

Étape 2 - Installation des crochets

Remarque: Prenez garde de ne pas serrer excessivement les vis. Les crochets doivent être suffisamment lâches pour pouvoir tourner. (Ceci concerne uniquement les installations au plafond et à l'intérieur du cadre.)

Pour les installations au plafond et à l'intérieur du cadre: Mesurez 4 po de chaque extrémité du rail et faites une marque de crayon sur le plafond pour indiquer l'emplacement de l'attache d'installation. Lorsque le bras de l'attache d'installation est en position ouverte, un dégagement minimal de 1 po est nécessaire entre le rail et le mur ou toute autre obstruction.

(Consultez le diagramme.)

Espaced les autres attaches à intervalles réguliers entre les deux attaches des extrémités et installez-les.



Attache de plafond

Pour les installations au mur :

Mesurez 4 po de chaque extrémité du rail et faites une marque de crayon sur le mur pour indiquer l'emplacement du crochet d'installation. Assurez-vous que les crochets sont à niveau les uns par rapport aux autres.

Espaced les autres crochets d'installation à intervalles réguliers entre les deux crochets des extrémités et installez-les.

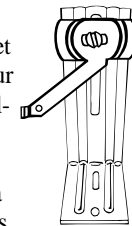

Crochet mural

Étape 3 - Installation du rail

Lorsque les crochets auront été installés, placez le rail sur les crochets. Il est possible que les bras des crochets aient à être légèrement tournés pour permettre au rail de s'engager complètement dans les crochets. En procédant à partir du centre, poussez le rail vers le haut, directement dans les crochets. Faites tourner les bras des crochets en position fermée. (Diagramme B)

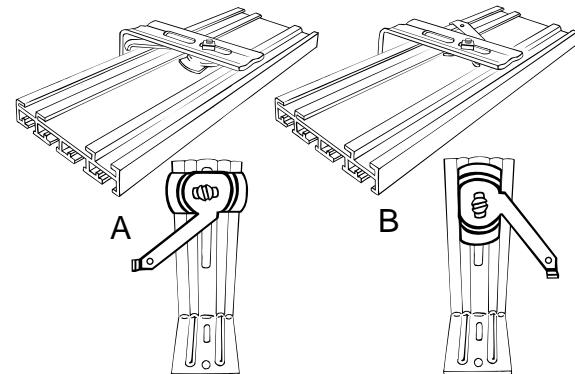

Bras en position ouverte Bras en position fermée

Étape 4 - Installation de la cantonnière (facultatif)

Cantonnière à corniche:

Insérez l'attache située à l'arrière de la cantonnière dans l'attache pour cantonnière située sur le rail. Faites tourner en position plane pour bien la maintenir en place

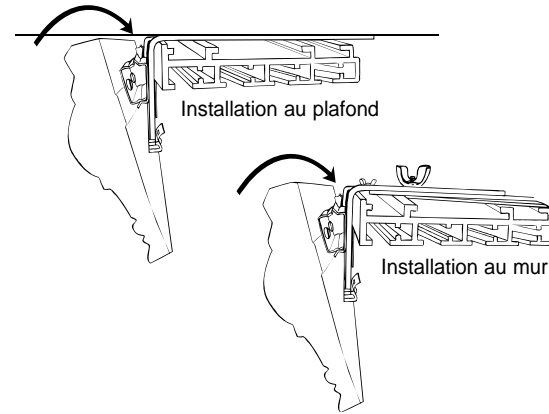

Cantonnière Décorative en bois:

Remarque: les crochets des cantonnières Décoratives en bois doivent arriver au même niveau que les extrémités de la traverse supérieure.

- 1) Installez les crochets de la cantonnière en bois de façon à ce que le haut du crochet arrive au même niveau que le haut du rail.
 - 2) Pour installer les crochets :
 - a. Afin de vous assurer que vous installez les crochets au même niveau que le rail, mesurez la largeur du crochet et utilisez le point du milieu comme guide vertical pour installer la plaque de montage.
 - b. Pour localiser la limite supérieure de la surface où sera installée la plaque de montage, mesurez une distance de 1/8 po au-dessous du bord supérieur du rail. En procédant à partir du point milieu, faites une marque sur le trou et effectuez une perforation préalable.
 - c. Relâchez les vis situées à l'arrière du crochet et poussez la plaque de montage vers le haut du crochet. Tenez-la en place jusqu'à ce que les mesures soient prises.
 - d. Mesurez la distance séparant le haut du crochet et le trou de la vis du centre.
 - e. Enlevez la plaque de montage du crochet de la cantonnière. Faites une marque sur le trou du bas et effectuez une perforation préalable.
 - e. Fixez la plaque de montage, puis le crochet de la cantonnière.
 - f. Répétez ces étapes pour l'autre crochet de la cantonnière.
 - 3) Vissez les faîteaux à chaque extrémité de la perche. Placez la perche sur les crochets de la cantonnière et positionnez-la de façon à ce qu'une longueur identique surplombe le crochet de chaque extrémité.

Si le store PanelTrac a une largeur supérieure à 68 po, vous devrez ancrer la perche au support central en procédant comme suit :

- 1) Localisez le centre du crochet central et faites une marque sur la perche à l'endroit qui y correspond. Descendez la perche.
- 2) Faites une perforation préalable à l'endroit où vous avez fait une marque. À l'aide de la vis fournie, ancrez la perche sur le crochet central.
- 3) Remontez la perche et rassemblez les deux pièces du crochet central.

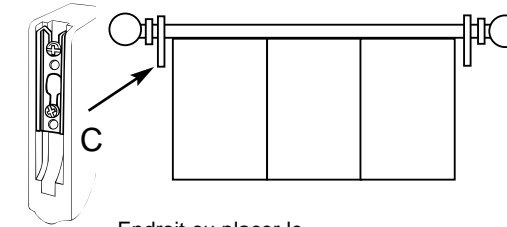

Endroit où placer le Support de Centre

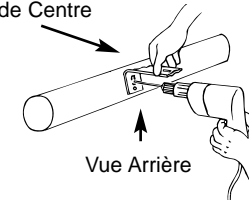

Vue Arrière

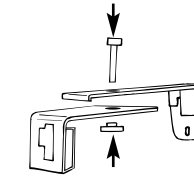

Support de Centre pour Cantonnière Décorative

Étape 5 - Installation du dispositif de tension

Ce dispositif de tension peut être installé au mur, pour les installations à l'extérieur du cadre, ou encore sur l'appui de la fenêtre, pour les installations à l'intérieur du cadre. Choisissez l'emplacement de votre installation. Assurez-vous que le cordon de tirage peut passer librement dans le dispositif. Fixez le dispositif à l'aide des vis fournies.



Étape 6 - Installation des panneaux

Tirez le cordon de façon à ce que tous les supports soient dissociés les uns des autres et que le store soit en position fermée. Ceci facilitera considérablement l'installation des panneaux sur les bandes de Velcro. En commençant par le panneau arrière, alignez la bande de Velcro du panneau sur celle du support. En procédant à partir de l'une des extrémités, appuyez les bandes de Velcro l'une sur l'autre de façon à ce qu'elles se fixent solidement. Ne déroulez pas les panneaux pendant l'installation. En conservant les panneaux en position roulée, vous pourrez les manipuler et les installer plus facilement.

Répétez ces opérations pour chacun des panneaux restants.

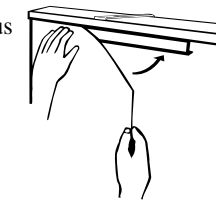

Étape 7 - Fonctionnement de votre ^{MD}

Pour actionner les panneaux, tirez sur le cordon de façon à déplacer les panneaux vers la position désirée.

Soin et entretien

Un soin et un nettoyage de base sont nécessaires pour préserver l'apparence de votre store PanelTrac^{MD}. Pour épousseter : utilisez un chiffon doux et propre. Pour passer l'aspirateur : utilisez une brosse souple ou un accessoire d'époussetage.



DANGER
RISQUE DE
STRANGULATION



Maintenez le cordon hors d'atteinte des enfants



Placer meubles et lits d'enfant à une bonne distance du cordon



Enlever tous les objets sous la fenêtre



Le cordon forme des boucles lorsque le store est rétracté



Ne pas attacher les cordons ensemble

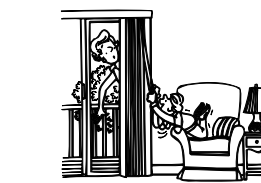

Installer un taquet ou une poulie de tensionnement de cordon

INTERVENTION D'URGENCE EN CAS DE STRANGULATION



- Dégager le cou de l'enfant du cordon
- Téléphoner au service d'urgence ou au 911
- Dégager la gorge
- Déterminer si l'enfant respire et si le coeur bat
- Entreprendre la réanimation cardio-pulmonaire

GARANTIE LIMITÉE À VIE LEVOLOR®

La société Levolor® est fière d'offrir l'acheteur initial d'un produit résidentiel une garantie limitée à vie pour les produits achetés, aussi longtemps que le produit demeurera dans la fenêtre initiale.

Levolor® garantit le produit au complet pour les défauts de fabrication (c'est-à-dire un vice de conception, de matériaux ou de fabrication, en raison duquel le produit ne fonctionnera plus).

Cette garantie ne couvre pas les circonstances ou les dommages qui sont le fruit d'accidents, de modifications, d'une mauvaise utilisation, d'une utilisation abusive ou d'une mauvaise mise en application de nos directives concernant les mesures, l'installation, le nettoyage ou l'entretien. La Garantie Limitée à Vie Levolor® ne couvre pas les dommages provoqués par des méthodes de nettoyage qui utilisent des solutions abrasives, ni aux méthodes de nettoyage aux ultrasons. Cette garantie ne s'applique pas non plus aux circonstances ou aux dommages provoqués par l'usure normale du produit.

La traverse et les pièces mobiles de tous nos produits (hormis les articles de spécialité et les produits commerciaux) sont couvertes par la Garantie Limitée à Vie. Le tissu des stores Cellulaires et des stores Plissés est couvert pendant une période de cinq ans. Le tissu des stores Roller & PanelTrac^{MD} fabriqué est couvert pendant une période de cinq ans. Les lattes des stores verticaux en PVC sont couvertes pendant une période de trois ans et celles des stores verticaux en tissu sont couvertes pendant une période de cinq ans. Les lamelles des stores maitiques font l'objet d'une garantie limitée à vie. Les lattes des stores verticaux souples Perceptions® et les lattes en PVC sont couvertes pendant une période de trois ans. Les stores Bois, Tissus^{MD} de bois et Natural sont des produits naturels; de légères imperfections dans le fini et la couleur sont des qualités normales de ces produits. Ces qualités naturelles vous permettent de savoir que vous profitez d'un produit authentique, et non pas d'une imitation artificielle du bois. Pour ces produits, Levolor® ne peut garantir l'absence des qualités naturelles du bois, y compris les déformations. Les articles de spécialité et les produits commerciaux sont couverts pendant une période d'un an.

Les garanties ne couvrent pas les frais engagés pour retirer le produit, les frais de réinstallation ni les coûts d'expédition. X63400LC

www.levolor.ca