

Valances for Perceptions® Shades

Read all installation instructions before installing.



**Contacting Us**  
 To contact Levolor customer service regarding any questions or concerns you may have about your new shades, you may reach us at:  
**1-800-LEVOLOR**  
[www.levolor.ca](http://www.levolor.ca)

### Valance Styles

The following illustrations show installed examples of some common valance styles. Refer to the installation that matches your valance.

**Channel valances**

**Fabric valances**

**Estate™ valances**

**Before you begin:**  
 Please refer to the illustrated examples above to determine which clips and instructions you will need.

Clip for Channel Valance

Clip for Fabric and Estate Valance

**STOP** For channel valances and inside-mount fabric valances, be sure to install valance clips **BEFORE** you install the headrail.

## Channel Valance

**1 Install the valance clips—slide-in style**

- Slide the valance clips into the headrail channel from one or both ends. Position one at each end, spacing any remaining clips evenly between the ends. Make sure that the clips won't interfere with the headrail mounting brackets.

**STOP** Complete the installation of your shades before proceeding with valance installation.

**2 Assembling the valance**

Press a corner piece into a return and then into the valance, as shown. Repeat for the other end.  
**NOTE:** Be sure to note orientation. The corner pieces will only fit into the valance one way.

**NOTE:** The ends of the returns should fit closely to the wall. If the returns are too long to fit, they may be trimmed using a fine-toothed saw.

**3 Attach the valance to the headrail**

Starting at one end, align the channel on the back of the valance with the tabs on the valance clips. Hook the top edge of the channel onto the upper tab, and pivot the valance down until it clips into place.  
**NOTE:** For wider windows, two people are recommended to help support the valance during installation.

## Fabric Valance

**1 Attach the valance clips to the headrail**

- Determine the desired mounting location for the valance clips. Be sure they do not interfere with the headrail mounting brackets.
- Insert the clip into the headrail channel so that the rear lip of the channel fits into the groove on the clip as shown.
- Press in on the fascia and pivot it down so that the front tab on the clip engages the front lip of the headrail channel.

**2 Assemble the valance**

- Slide the returns all the way onto the corner pieces.
- Slide the valance onto the corner pieces so that the mitered corners of the return and valance touch.

**3 Attach the valance to the headrail**

- Press the valance onto the valance clips, making sure the tabs on the clips engage.

## Estate™ Decorative Fascia

**1 Attach the valance clips to the fascia**

- Determine and mark the desired mounting location for the valance clips. Be sure they do not interfere with the headrail mounting brackets.
- Attach the valance clips to the fascia using the included wood screws, 2 wood screws per clip. Do not overtighten.

**2 Attach the fascia to the headrail**

- Insert the clip into the headrail channel so that the rear lip of the channel fits into the groove on the clip as shown.
- Press in on the fascia and pivot it down so that the front tab on the clip engages the front lip of the headrail channel.

**3 Attach the finials**

- Thread the threaded post of the decorative finial into the center channel of the end valance clip.
- Repeat for the other end.

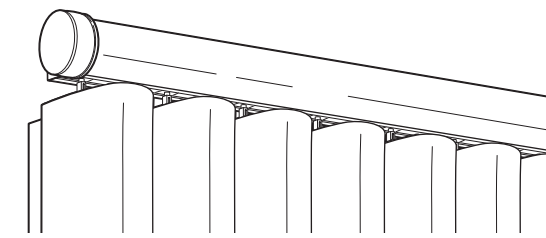
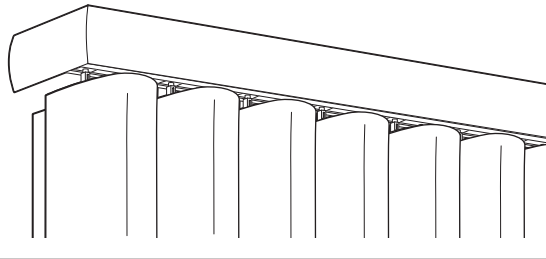
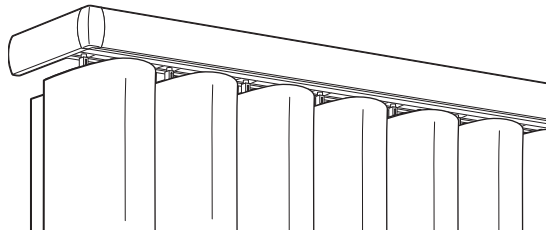

## Cantonniers pour les stores Perceptions®

Lisez toutes les instructions avant de procéder à l'installation.

# LEVOLOR®

### Nous contacter

Pour contacter le service après-vente de Levolor à propos de vos nouveaux stores, vous pouvez nous joindre sur :

**1-800-LEVOLOR**

[www.levolor.ca](http://www.levolor.ca)

## Styles de cantonnière

Les illustrations suivantes montrent des exemples d'installation de certains styles courants de cantonnière. Référez-vous à l'installation qui correspond à votre cantonnière.

### Cantonniers à rainure

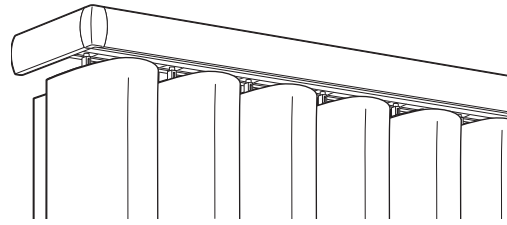

### Cantonniers en tissu

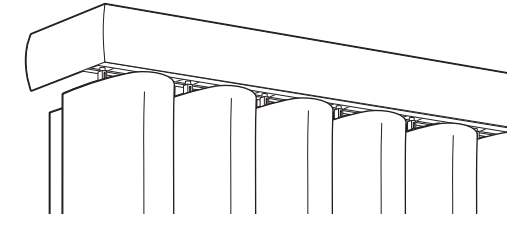

### Cantonniers Estate™

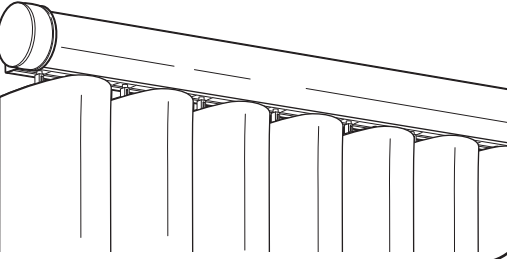

### Avant de commencer :

**Veillez consulter les exemples illustrés ci-dessus pour déterminer quelles sont les fixations et les instructions nécessaires à votre installation.**

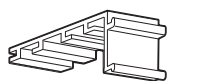

Fixation pour la cantonnière à rainure

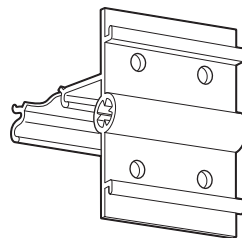

Fixation pour les cantonniers en tissu et Estate



**Pour les cantonniers à rainure et les cantonniers en tissu à montage intérieur, assurez-vous d'installer les fixations de cantonnière AVANT d'installer la tringle.**

## Cantonnière à rainure

### 1 Installez les fixations de cantonnière—de style glissière

- Faites glisser les fixations de cantonnière dans la rainure de la tringle à partir de l'une ou des deux extrémités. Placez-en une à chaque extrémité, puis espacez régulièrement les fixations restantes entre les deux extrémités. Assurez-vous que les fixations n'interfèrent pas avec les supports de montage de la tringle.

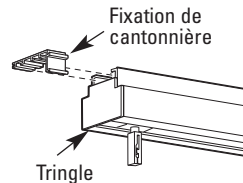

**Terminez l'installation de vos stores avant de procéder à l'installation de la cantonnière.**

### 2 Assemblage de la cantonnière

Enfoncez une pièce d'angle dans un renvoi, puis dans la cantonnière, comme illustré. Répétez la procédure à l'autre extrémité.

**REMARQUE :** assurez-vous d'utiliser la bonne orientation. Les pièces d'angle s'enfonceront dans la cantonnière d'une seule façon uniquement.

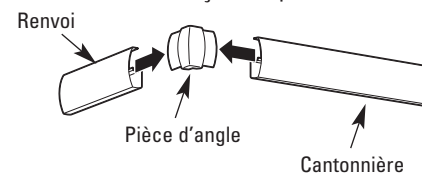

**REMARQUE :** les extrémités des renvois doivent arriver jusqu'au mur. Si les renvois sont trop longs, ils peuvent être raccourcis à l'aide d'une scie à dents fines.

### 3 Fixez la cantonnière à la tringle

En commençant par une extrémité, alignez la rainure à l'arrière de la cantonnière sur les onglets des fixations de cantonnière. Accrochez le bord supérieur de la rainure dans l'onglet supérieur, puis basculez la cantonnière vers le bas jusqu'à ce qu'elle s'enclenche en place.

**REMARQUE :** pour les fenêtres plus larges, il est recommandé d'employer deux personnes pour aider à tenir la cantonnière pendant l'installation.

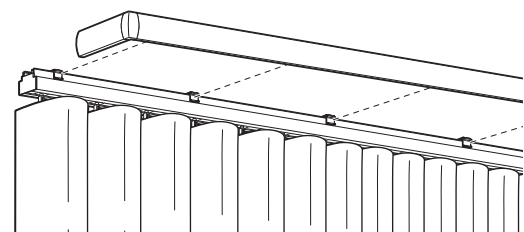

## Cantonnière en tissu

### 1 Fixez les fixations de cantonnière à la tringle

- Définissez l'emplacement de montage souhaité des fixations de cantonnière. Assurez-vous qu'elles n'interfèrent pas avec les supports de montage de la tringle.
- Insérez la fixation dans la rainure de la tringle afin que la lèvre arrière de la rainure s'insère dans la gorge de la fixation, comme illustré.
- Appuyez sur le bandeau et basculez-le vers le bas afin que l'onglet avant de la fixation s'engage dans la lèvre avant de la rainure de la tringle.

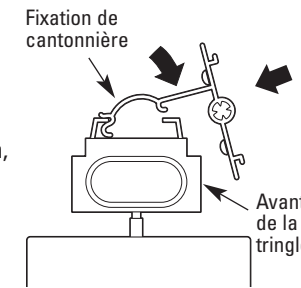

### 2 Assemblez la cantonnière

- Faites glisser les renvois tout du long sur les pièces d'angle.
- Faites glisser la cantonnière sur les pièces d'angle afin que les renvois et la cantonnière se touchent au milieu des pièces d'angle.

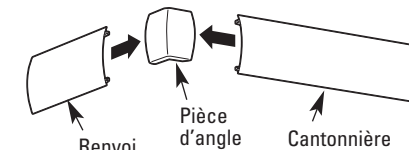

### 3 Fixez la cantonnière à la tringle

- Enfoncez la cantonnière sur les fixations de cantonnière en vous assurant que les onglets des fixations sont bien engagés.

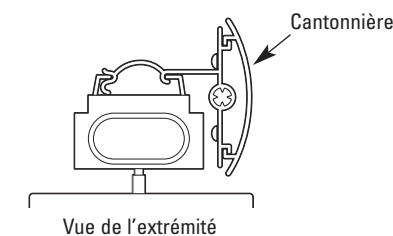
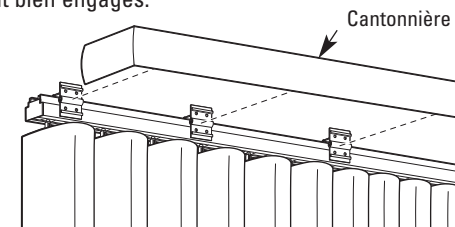

## Bandeau décoratif Estate™

### 1 Fixez les fixations de cantonnière au bandeau

- Définissez et marquez l'emplacement de montage souhaité des fixations de cantonnière. Assurez-vous qu'elles n'interfèrent pas avec les supports de montage de la tringle.
- Fixez les fixations de cantonnière sur le bandeau à l'aide des vis à bois fournies, 2 vis à bois par fixation. Ne serrez pas trop fort.

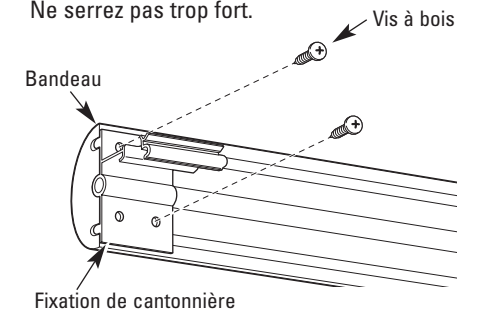

### 2 Fixez le bandeau à la tringle

- Insérez la fixation dans la rainure de la tringle afin que la lèvre arrière de la rainure s'insère dans la gorge de la fixation, comme illustré.
- Appuyez sur le bandeau et basculez-le vers le bas afin que l'onglet avant de la fixation s'engage dans la lèvre avant de la rainure de la tringle.

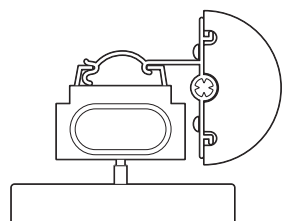
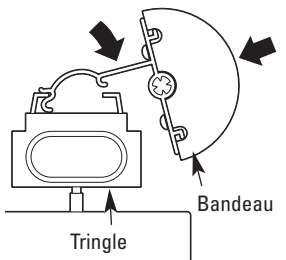

### 3 Fixez les épis

- Vissez la tige filetée de l'épi décoratif dans le conduit central de l'extrémité de la fixation de cantonnière.
- Répétez la procédure à l'autre extrémité.

